

1 ОПИСАНИЕ И РАБОТА

1.1 Назначение изделия

1.1.1 Серверы стоечные серии ОПС АЦДР.466451.966 (в дальнейшем – сервер или изделие) с предустановленным программным обеспечением АРМ «Орион ИКС» предназначены для:

- отображения состояний систем сигнализации и автоматики на графических интерактивных планах помещений;
- управления элементами системы, размещенными на графических планах;
- вывода тревожных извещений в специальных графических модулях – «Инциденты» и «Окна тревожных сообщений» со звуковым сопровождением и алгоритмом обработки;
- иерархического отображение структуры системы;
- накопления всех событий в журнале с гибкими фильтрами;
- импорта конфигураций ППКУП «Сириус» при настройке ПО;
- работы с включёнными режимами защиты: замкнутой программной среды и мандатного контроля целостности.

1.1.2 Сервер является восстанавливаемым, периодически обслуживаемым изделием.

1.1.3 Конструкция сервера не предусматривает его использование в условиях воздействия агрессивных сред, пыли, а также во взрывопожароопасных помещениях.

1.1.4 Серверы серии ОПС, полностью протестированные и готовые решения для организации систем безопасности любого масштаба и сложности.

1.2 Технические характеристики

Таблица 1.2.1

Наименование параметра	ОПС1000 исп.01	ОПС3000 исп.01	ОПС12000 исп.01	ОПС50000 исп.01
Форм-фактор системного блока	2U в стойку 19”			
Максимальное количество элементов	1000	3000	12000	50000
Операционная система	Astra Linux Special Edition «Орел»			
Программное обеспечение	АРМ «Орион ИКС»			
Процессор	Intel® Processors			
Оперативная память RAM	16 Гб			32 Гб
Сетевой интерфейс	2× 1000 Мбит/с			
Твердотельный накопитель SSD	240 Гб			
HDD (полезный объём)	RAID 1 (2× - 1 Тб)			
Интерфейс подключения мониторов	VGA			
Количество мониторов для просмотра	1× (Full HD)			
Интерфейс RS-232	3× COM Port			
Напряжение питания	220 В 50 Гц			
Максимально потребляемая мощность	400 Вт			
Диапазон рабочих температур	от +10 до +30 °С			
Относительная влажность воздуха	75%			
Габаритные размеры (Ш × В × Г)	430 × 88 × 457 мм			
Масса	12 кг			
Временной режим работы	круглосуточно			
Средний срок службы	5 лет			

1.3 Состав изделия

Комплект поставки сервера соответствует Таблице 1.3.1.

Таблица 1.3.1

Наименование	Количество, шт.
Системный блок сервера с установленным программным обеспечением	1
Комплект рельсов для установки сервера в стойку 19"	1
Руководство по эксплуатации АЦДР.466451.966 РЭ	1
Клавиатура	1
Компьютерная мышь	1
Кабель питания 220В	1

2 ИСПОЛЬЗОВАНИЕ ПО НАЗНАЧЕНИЮ

2.1 Программное обеспечение, разработанное ЗАО НВП «Болид» РФ, является интеллектуальной собственностью компании и поставляется в предустановленном виде на сервере, корневой привязкой к устройству.

2.2 Конструкция системного блока представлена на рис.1*:

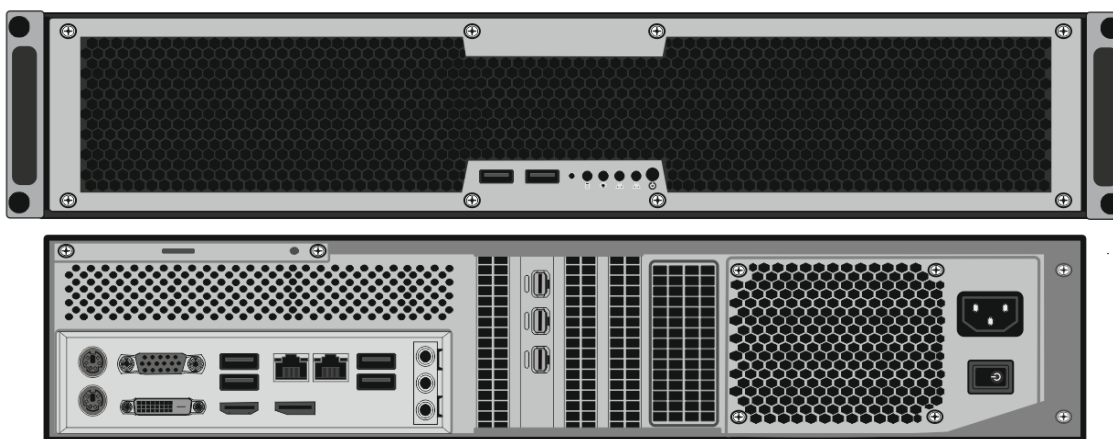

* – внешний вид сервера и комплектация могут отличаться.

Рисунок 1. Конструкция системного блока.

2.3 Назначение элементов системного блока представлено на рис.2**:

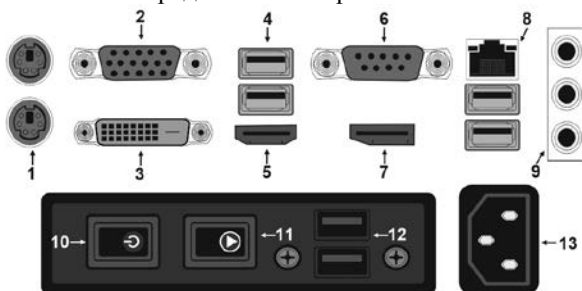

** – внешний вид и интерфейсы могут отличаться.

Рисунок 2. Назначение элементов системного блока.

1. Интерфейс PS/2;
2. Видеоинтерфейс VGA;
3. Видеоинтерфейс DVI;
4. Интерфейсы шины USB;
5. Видеоинтерфейс HDMI;
6. Интерфейс последовательного порта COM;
7. Видеоинтерфейс DisplayPort;
8. Сетевой интерфейс RJ-45;
9. Аудио интерфейсы;
10. Кнопка включения питания сервера;
11. Кнопка принудительной перезагрузки сервера;
12. Дополнительные интерфейсы шины USB;
13. Разъём питания 220 В.

2.4 Монтаж сервера осуществляется в стандартную стойку 19" дюймов, крепление сервера осуществляется с помощью специальных направляющих (рис. 3):



Рисунок 3. Монтаж сервера в стойку.

1. Необходимо определить местоположение сервера в стойке.
2. Расположите направляющие для рельсов в нужное место в стойке, направляющие должны располагаться на одном уровне по высоте.
3. Зафиксируйте направляющие с помощью специальных кронштейнов в отверстия стойки.
4. Закрепите рельсы на боковых гранях сервера.
5. Вставьте рельсы в направляющие, находящиеся в стойке (при вставке, может возникнуть необходимость нажать на фиксаторы).
6. Когда сервер будет полностью вставлен в стойку, произойдет звук блокировки.

2.5 Сервер должен монтироваться не ближе 1,5 метров от отопительной системы.

Внимание!

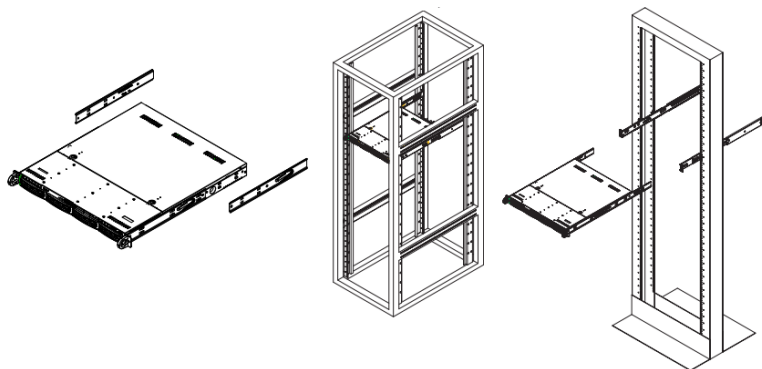



Сервер и все оборудование, подключаемое к серверу, должно быть заземлено. В розетке питания сервера, обязательно должна присутствовать клемма заземления, подключенная к заземляющему контуру. Питание сервера должно производиться по бесперебойной схеме питания и иметь резервный источник питания, рекомендуется использовать – **BOLID UPS-1000** или **BOLID UPS-3001** с аккумуляторными батареями серии BOLID АБ сроком службы 12 лет. Ознакомиться с моделями источников бесперебойного питания марки BOLID можно на нашем сайте по ссылке: <https://bolid.ru/production/reserve/ups/>

2.6 После транспортировки в условиях пониженных температур, первичное подключение сервера проводится только после его пребывания в температурном режиме выше +15 °С, не менее 3 часов.

2.7 Подключите кабель питания к серверу из комплекта поставки в разъем питания 220 В. 

2.8 Подключите кабель монитора к видеointерфейсу VGA. 

2.9 Подключение клавиатуры и мыши осуществляется через интерфейсы USB. 

2.10 Подключите сетевой кабель в сетевой интерфейс RJ-45. 

2.11 Включение сервера осуществляется с помощью нажатия кнопки POWER . После включения, загрузка сервера происходит в течении 10-30 секунд.

2.12 Описание интерфейса предустановленного программного обеспечения АРМ «Орион ИКС», порядок подключения периферийного оборудования, формирования, хранения и администрирования Базы данных оборудования «Орион ИКС», приведены в руководстве по эксплуатации на пакет программ АРМ «Орион ИКС».

3 ТЕХНИЧЕСКОЕ ОБСЛУЖИВАНИЕ ИЗДЕЛИЯ

3.1 Техническое обслуживание сервера должно производиться лицами, имеющими опыт эксплуатации серверного оборудования, квалификационную группу по технике безопасности не ниже второй.

3.2 Сервер является надежным и отказоустойчивым решением. Техническое обслуживание сервера производится по планово-предупредительной системе 1 раз в год.



Внимание!

Перед началом проведения технического обслуживания, убедитесь, что сервер отключен от источника напряжения.

3.3 Рекомендуется проводить визуальную диагностику компонентов сервера, на наличие вышедших из строя вентиляторов.

3.4 Нарушения правил о проведении своевременного технического обслуживания, может привести к более быстрому износу компонентов, потери стабильной работы, полному отказу работоспособности.

4 ТЕКУЩИЙ РЕМОНТ

4.1 Текущий ремонт неисправного изделия производится на предприятии-изготовителе или в авторизированных ремонтных центрах. Отправка изделия для проведения текущего ремонта оформляется установленным порядком.



Внимание!

Оборудование должно передаваться для ремонта в собранном и чистом виде, в комплектации, предусмотренной технической документацией.

Претензии принимаются только при наличии приложенного рекламационного акта с описанием возникшей неисправности.

4.2 Выход изделия из строя в результате несоблюдения потребителем правил монтажа или эксплуатации не является основанием для рекламации и гарантийного ремонта.

4.3 Рекламации направлять по адресу:

ЗАО НВП «Болид», Россия, 141070, Московская область, г. Королёв, ул. Пионерская, 4.

Тел.: +7 (495) 775-71-55, электронная почта: info@bolid.ru.

4.4 При затруднениях, возникших при эксплуатации изделия, рекомендуется обращаться в техническую поддержку по телефону +7 (495) 775-71-55 или по электронной почте support@bolid.ru.

5 ХРАНЕНИЕ

5.1 В транспортной таре допускается хранение при температуре окружающего воздуха от минус 10 до плюс 60 °С и относительной влажности до 95 %.

5.2 В потребительской таре допускается хранение только в отопляемых помещениях при температуре от плюс 5 до плюс 40 °С и относительной влажности до 80 %.

5.3 В помещениях, где хранится изделие, не должно быть щелочей, химически активных веществ, паров кислот, газов, способных вызывать коррозию.

6 ТРАНСПОРТИРОВАНИЕ

6.1 Транспортировка изделия допускается в транспортной таре при температуре окружающего воздуха от минус 10 до плюс 60 °С и относительной влажности до 95 %.

7 УТИЛИЗАЦИЯ

7.1 Компоненты сервера после окончания срока эксплуатации относятся к IV классу опасности (малоопасные отходы), поэтому утилизация сервера производится специализируемой организацией, имеющей лицензию на осуществление этой деятельности.

7.2 В изделии могут находиться драгоценные металлы, содержание которых можно определить после списания и утилизации с привлечением организации, осуществляющей проведение таких работ в соответствии с законодательством РФ.

8 ГАРАНТИИ ИЗГОТОВИТЕЛЯ

8.1 Изготовитель гарантирует соответствие требованиям технических условий при соблюдении потребителем правил транспортирования, хранения, монтажа и эксплуатации.

8.2 Гарантийный срок эксплуатации – 36 месяцев со дня продажи изделия.

9 СВЕДЕНИЯ О СЕРТИФИКАЦИИ

9.1 Сведения о сертификации размещены на сайте <http://bolid.ru> в разделе «ПРОДУКЦИЯ» на странице «Серверы с установленным программным обеспечением».

10 СВИДЕТЕЛЬСТВО О ПРИЁМКЕ И УПАКОВЫВАНИИ

10.1 Сервер стоечный серии ОПС АЦДР. _____ зав. № _____, изготовлен, принят в соответствии с обязательными требованиями государственных стандартов и действующей технической документации, признан годным для эксплуатации и упакован ЗАО НВП «Болид».

Ответственный за приёмку и упаковывание

ОТК _____
Ф.И.О.

число, месяц, год

